



SIMONSWERK TECTUS®

Новые модели

Полностью скрытая
система петель

НОВЫЕ МОДЕЛИ

TE 240 3D	до 40 кг	4
TE 340 3D	до 80 кг	5
TE 540 3D	до 120 кг	6
TE 640 3D	до 200 кг	7
TE 540 3D A8	до 100 кг	8
TE 640 3D A8	до 160 кг	9
<hr/>		
Монтаж		10
<hr/>		
Инструкция по регулированию		11



Полностью скрытая система петель ...

... TECTUS

„TECTUS“ - полностью скрытая система петель

В развитие товарной марки TECTUS фирма СИМОНСВЕРК предлагает новые варианты полностью скрытой системы петель.

Новые варианты TECTUS для современных межкомнатных и функциональных дверей на объектах отличаются оптимальной универсальной конструкцией корпуса. Новая система плавного регулирования по высоте +/- 3 мм предотвращает произвольное смещение дверного полотна вниз и обеспечивает его удобную, эффективную установку. Все модели представляют собой закрытый корпус, который полностью закрывает посадочные места петель. Совершенная оптика TECTUS, незначительный зазор между полотном и коробкой, во избежание защемления, а также необслуживаемые подшипники, гармонично дополняют преимущества новых моделей.

Новые возможности применения предлагают варианты моделей „А8“, которые позволяют декорировать дверное полотно накладками толщиной до 8 мм. Дизайнеры могут по-новому воплощать творческие идеи интеграции дверей в единую концепцию интерьера.

Новые возможности, благодаря оптимальным допускаемым нагрузкам

TE 240 3D	40 кг
TE 340 3D	80 кг
TE 540 3D	120 кг
TE 640 3D	200 кг

Варианты моделей, позволяющих декорировать дверные полотна

TE 540 3D A8	100 кг
TE 640 3D A8	160 кг

SIMONSWERK
TECTUS®

TE 240 3D

для нефальцованных и фальцованных (исполнение заподлицо) межкомнатных дверей

Петля	до 40 кг
-------	----------

Технические характеристики

Допускаемая нагрузка	40,0 кг
Длина (створка/рама)	155,0/155,0 мм
Ширина (створка/рама)	18,0/21,0 мм
Диаметр фрезы	16,0 мм

Описание продукта

SIMONSWERK TECTUS TE 240 3D. Полностью скрытая петля для нефальцованных и фальцованных (исполнение заподлицо) дверей с деревянными, стальными и алюминиевыми дверными коробками. Допускаемая нагрузка 40 кг, угол раскрытия до 180°, длина 155 мм, право-/левосторонний монтаж, согласно нормам DIN, необслуживаемые подшипники скольжения, возможность регулирования в трех плоскостях: по горизонтали +/-3 мм, по высоте +/-3 мм, прижатие +/-1,5 мм. Поверхность...

Комбинация

Крепление	Блочная дверная коробка	Крепление прилагаемыми винтами
	Охватывающая дверная коробка	TE 240 3D FZ/1
	Накладная дверная коробка	Крепление прилагаемыми винтами
	Стальная дверная коробка	TE 240 3D SZ
	Алюминиевая дверная коробка	по рекомендациям производителя коробок

Принадлежности для монтажа петель

Шаблон	Универсальная фрезеровочная рама
Шаблоны для универсальной рамы	Рама: Nr. 5 250691 6 Створка: Nr. 5 250692 6

Поверхность

полированная латунированная, полированная никелированная, цветное покрытие F1, цветное покрытие F2, под нержавейку, цветное полимерное покрытие

Примечание

Небольшой зазор между коробкой и полотном двери снижает вероятность заземления

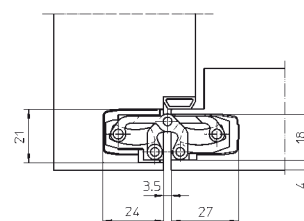
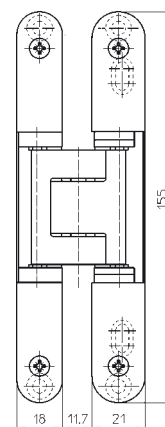

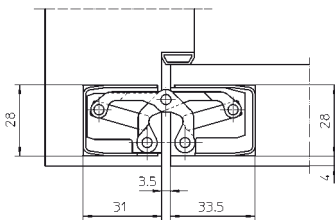
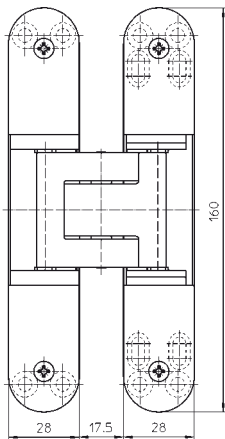
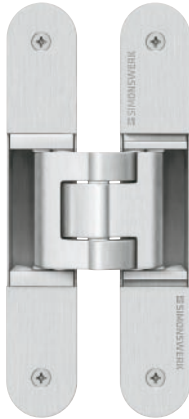

TE 340 3D

для нефальцованных межкомнатных дверей

Петля		до 80 кг
-------	--	----------

Технические характеристики

Допускаемая нагрузка	80,0 кг
Длина (створка/рама)	160,0/160,0 мм
Ширина (створка/рама)	28,0/28,0 мм
Диаметр фрезы	24,0 мм

Описание продукта

SIMONSWERK TECTUS TE 340 3D. Полностью скрытая петля для нефальцованных дверей с деревянными, стальными и алюминиевыми дверными коробками. Допускаемая нагрузка 80 кг, угол раскрытия до 180°, длина 160 мм, право-/левосторонний монтаж, согласно нормам DIN, необслуживаемые подшипники скольжения. Возможность комфортного регулирования в трех плоскостях: по горизонтали +/-3 мм, по высоте +/-3 мм, прижатие +/-1 мм. Поверхность...

Комбинация

Крепление	Блочная дверная коробка	Крепление прилагаемыми винтами
	Охватывающая дверная коробка	TE 340 3D FZ/1
	Накладная дверная коробка	Крепление прилагаемыми винтами
	Стальная дверная коробка	TE 340 3D SZ
	Алюминиевая дверная коробка	по рекомендациям производителя коробок

Принадлежности для монтажа петель

Шаблон	Универсальная фрезеровочная рама
Шаблоны для универсальной рамы	1-й этап: Nr. 5 250693 5
	2-й этап: Nr. 5 250694 5

Поверхность

полированная латунированная, полированная никелированная, цветное покрытие F1, цветное покрытие F2, под нержавеющей, цветное полимерное покрытие

Примечание

Небольшой зазор между коробкой и полотном двери снижает вероятность защемления

SIMONSWERK
TECTUS®

TE 540 3D

для нефальцованных дверей на объектах и функциональных дверей

Петля до 120 кг

Технические характеристики

Допускаемая нагрузка	120,0 кг
Длина (створка/рама)	200,0/200,0 мм
Breite (Flg./Ra.)	32,0/32,0 мм
Диаметр фрезы	24,0 мм

Описание продукта

SIMONSWERK TECTUS TE 540 3D. Полностью скрытая петля для нефальцованных дверей с деревянными, стальными и алюминиевыми дверными коробками. Допускаемая нагрузка 120 кг, угол раскрытия до 180°, длина 200 мм, право-/левосторонний монтаж, согласно нормам DIN, необслуживаемые подшипники скольжения. Возможность комфортного регулирования в трех плоскостях: по горизонтали +/-3 мм, по высоте +/-3 мм, прижатие +/-1 мм. Поверхность...

Комбинация

Крепление	Блочная дверная коробка	Крепление прилагаемыми винтами
	Охватывающая дверная коробка	TE 540 3D FZ/1
	Накладная дверная коробка	Крепление прилагаемыми винтами
	Стальная дверная коробка	TE 540 3D SZ
	Алюминиевая дверная коробка	по рекомендациям производителя коробок

Принадлежности для монтажа петель

Шаблон	Универсальная фрезеровочная рама
Шаблоны для универсальной рамы	1-й этап: Nr. 5 250680 5
	2-й этап: Nr. 5 250681 5

Поверхность

полированная латунированная, полированная никелированная, цветное покрытие F1, цветное покрытие F2, под нержавейку, цветное полимерное покрытие

Примечание

Небольшой зазор между коробкой и полотном двери снижает вероятность защемления

Функциональное назначение

Противопожарная защита, дымозащита, звукоизоляция, защита от взлома

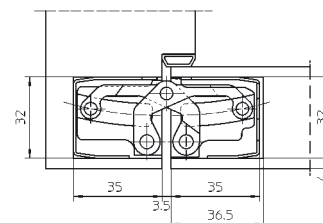
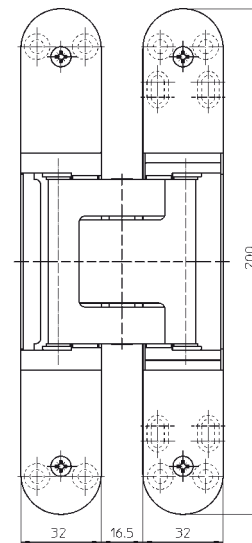



TE 640 3D

для нефальцованных дверей на объектах и функциональных дверей

Петля		до 200 кг
-------	--	-----------

Технические характеристики

Допускаемая нагрузка	200,0 кг
Длина (створка/рама)	240,0/240,0 мм
Ширина (створка/рама)	32,0/32,0 мм
Диаметр фрезы	24,0 мм

Описание продукта

SIMONSWERK TECTUS TE 640 3D. Полностью скрытая петля для нефальцованных дверей с деревянными, стальными и алюминиевыми дверными коробками. Допускаемая нагрузка 200 кг, угол раскрытия до 180°, длина 240 мм, право-/левосторонний монтаж, согласно нормам DIN, необслуживаемые подшипники скольжения. Возможность комфортного регулирования в трех плоскостях: по горизонтали +/-3 мм, по высоте +/-3 мм, прижатие +/-1 мм. Поверхность...

Комбинация

Крепление	Блочная дверная коробка	Крепление прилагаемыми винтами
	Охватывающая дверная коробка	TE 640 3D FZ/1
	Накладная дверная коробка	Крепление прилагаемыми винтами
	Стальная дверная коробка	TE 640 3D SZ
	Алюминиевая дверная коробка	по рекомендациям производителя коробок

Принадлежности для монтажа петель

Шаблон	Универсальная фрезеровочная рама
Шаблоны для универсальной рамы	1-й этап: Nr. 5 250659 5
	2-й этап: Nr. 5 250689 5

Поверхность

Полированная латунированная, полированная никелированная, цветное покрытие F1, цветное покрытие F2, под нержавеющей, цветное полимерное покрытие

Примечание

Небольшой зазор между коробкой и полотном двери снижает вероятность защемления

Функциональное назначение

Противопожарная защита, дымозащита, звукоизоляция, защита от взлома

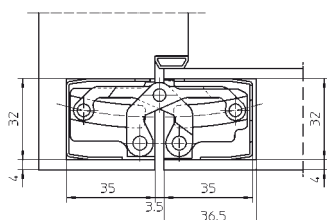
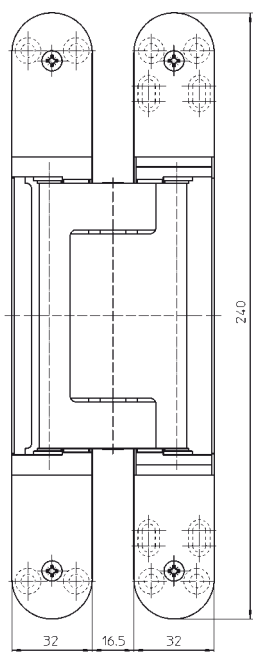

SIMONSWERK
TECTUS®

TE 540 3D A8

для нефальцованных объектных дверей и функциональных дверей, с возможностью декорировать полотна пластинами до 8 мм

Петля до 100 кг

Технические характеристики

Допускаемая нагрузка	100,0 кг
Длина (створка/рама)	200,0/200,0 мм
Ширина (створка)	32,0/37,0 мм
Ширина (рама)	32,0/37,0 мм
Диаметр фрезы	24,0 мм

Описание продукта

SIMONSWERK TECTUS TE 540 3D A8. Полностью скрытая петля для нефальцованных дверей с деревянными, стальными и алюминиевыми дверными коробками. Возможность декорирования полотна пластинами толщиной до 8 мм. Допускаемая нагрузка 100 кг, угол раскрытия до 180°, длина 200 мм, право-/левосторонний монтаж, согласно нормам DIN, необслуживаемые подшипники скольжения. Возможность регулирования в трех плоскостях: по горизонтали +/-3 мм, по высоте +/-3 мм, прижатие +/-1 мм. Поверхность...

Комбинация

Крепление	Блочная дверная коробка	Крепление прилагаемыми винтами
	Охватывающая дверная коробка	TE 540 3D A8 FZ/1
	Накладная дверная коробка	Крепление прилагаемыми винтами
	Алюминиевая дверная коробка	по рекомендациям производителя коробок

Принадлежности для монтажа петель

Шаблон	Универсальная фрезеровочная рама
Шаблоны для универсальной рамы	1-й этап: Nr. 5 250680 5
	2-й этап: Nr. 5 250681 5
	3-й этап: Nr. 5 250682 5

Поверхность

Полированная латунированная, полированная никелированная, цветное покрытие F1, цветное покрытие F2, под нержавейку, цветное полимерное покрытие

Функциональное назначение

Противопожарная защита, дымозащита, звукоизоляция, защита от взлома

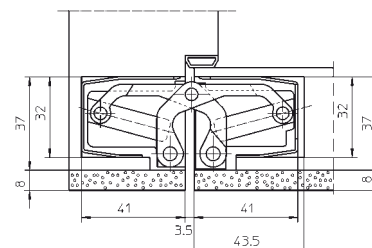
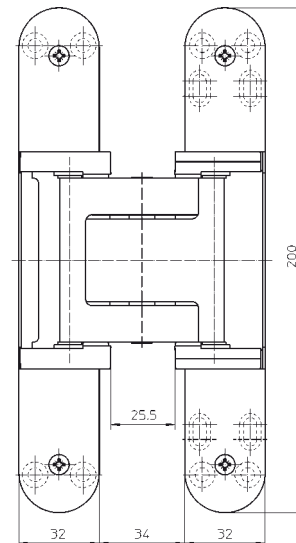

SIMONSWERK
TECTUS®

TE 640 3D A8

для нефальцованных объектных дверей и функциональных дверей, с возможностью декорировать полотна пластинами до 8 мм

Петля		до 160 кг
--------------	--	------------------

Технические характеристики

Допускаемая нагрузка	160,0 кг
Длина (створка/рама)	240,0/240,0 мм
Ширина (створка)	32,0/37,0 мм
Ширина (рама)	32,0/37,0 мм
Диаметр фрезы	24,0 мм

Описание продукта

SIMONSWERK TECTUS TE 640 3D A8. Полностью скрытая петля для нефальцованных дверей с деревянными, стальными и алюминиевыми дверными коробками. Возможно опл декорирования полотна пластинами толщиной до 8 мм. Допускаемая нагрузка 160 кг, угол раскрытия до 180°, длина 240 мм, право-/левосторонний монтаж, согласно нормам DIN, необслуживаемые подшипники скольжения. Возможность регулирования в трех плоскостях: по горизонтали +/-3 мм, по высоте +/-3 мм, прижатие +/-1 мм. Поверхность...

Комбинация

Крепление	Блочная дверная коробка Крепление прилагаемыми винтами
	Охватывающая дверная коробка TE 640 3D A8 FZ/1
	Накладная дверная коробка Крепление прилагаемыми винтами
	Алюминиевая дверная коробка по рекомендациям производителя коробок

Принадлежности для монтажа петель

Шаблон	Универсальная фрезеровочная рама
Шаблоны для универсальной рамы	1-й этап: Nr. 5 250659 5
	2-й этап: Nr. 5 250689 5
	Stufe 3: Nr. 5 250690 5

Поверхность

Полированная латунированная, полированная никелированная, цветное покрытие F1, цветное покрытие F2, под нержавеющей, цветное полимерное покрытие

Функциональное назначение

Противопожарная защита, дымозащита, звукоизоляция, защита от взлома

© SIMONSWERK SIMBIT TECTUS НОВЫЕ МОДЕЛИ

МОНТАЖ

Модельный ряд TECTUS

ДВЕРНАЯ СТВОРКА

Закрепить петлю в дверной створке крепежными винтами.

РАМА БЛОЧНАЯ ДВЕРНАЯ КОРОБКА

Осуществить фрезеровку, диаметр фрезы-24 мм Ø (TE 240 3D фреза 16 мм Ø, ведущее кольцо 30 мм Ø, створочную часть петли закрепить крепежными винтами Ø 5 мм.

Охватывающая дверная коробка

Для стабилизации необходима дополнительная крепежная пластина. Она размещается с обратной стороны петли. Прикрепите петлю прилагаемыми крепежными винтами М5 к крепежной пластине.

Стальная дверная коробка

Рамочную часть петли прикрепите прилагаемыми крепежными винтами М5 к базировочному элементу.

Закрепить накладные декоративные пластины на рамочной и створочной частях петли прилагаемыми саморезами.

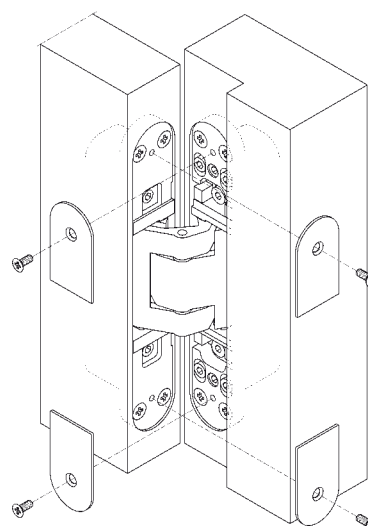
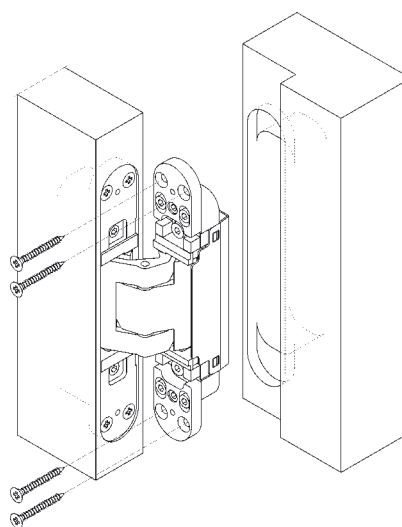
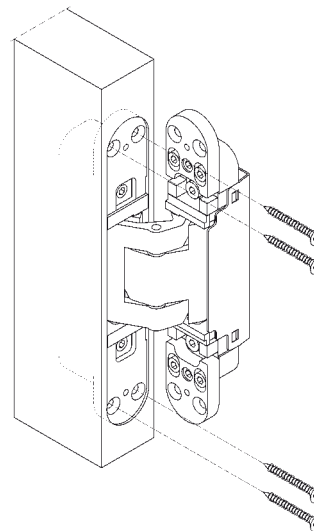

РЕКОМЕНДАЦИИ ПО РЕГУЛИРОВАНИЮ

Модельный ряд TECTUS

Плавное регулирование в 3-х плоскостях

По горизонтали	+/- 3,0 мм
По высоте	+/- 3,0 мм
Прижатие	+/- 1,0 мм

Регулирование по горизонтали

- Осуществить регулирование винта шестигранным ключом
- Поворот налево к петле (макс. 3 мм)
- Поворот направо - к замку (макс. 3 мм)

Регулирование по высоте

- Ослабить крепежные винты
- При помощи винта регулирования "по высоте" установить дверь (при необходимости выкрутить верхний крепежный винт)
- Затянуть крепежные винты

Регулирование прижатия

- Ослабить крепежные винты
- Отрегулировать прижатие дверной створки
- Затянуть крепежные винты

Все регулировки осуществляются шестигранным ключом SW 4

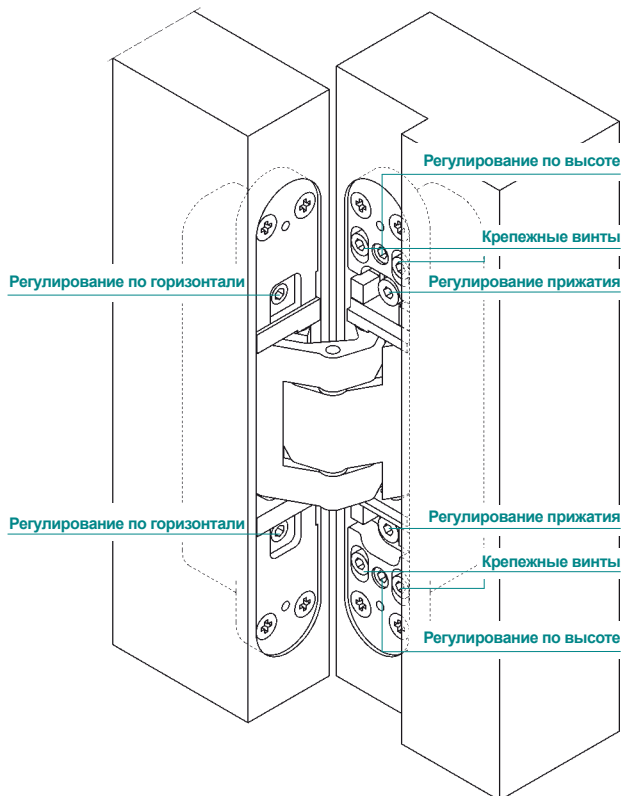

ПЕРЕЧЕНЬ ПРОДУКТОВ

 **SIMONSWERK**
TECTUS®

TE 240 3D
TE 340 3D
TE 540 3D
TE 640 3D
TE 540 3D A8
TE 640 3D A8

ДРУГИЕ ТОВАРНЫЕ МАРКИ СИМОНСВЕРК

 **SIMONSWERK**
VARIANT® VX

 **SIMONSWERK**
VARIANT® VN

 **SIMONSWERK**
VARIANT® VG

 **SIMONSWERK**
VARIANT® V

 **SIMONSWERK**
BAKA®

 **SIMONSWERK**
SIKU®

 **SIMONSWERK**
ALPRO®

Прспект TECTUS® – Новые модели

февраль 2009 года
5 800293 0 00001/2.0



Представительство ООО СИМОНСВЕРК ГМБХ в РФ

проспект Вернадского, 53, офис 210
119415, г. Москва

Тел. + 7 495 543 50 92
Тел/факс + 7 495 984 63 60

ashot.ayvazyan@simonswerk.ru
www.simonswerk.ru
www.bandsysteme.de